

# HEYLOGIS



x1 40min

## COMPOSITION KIT DE POSE

La **moustiquaire enroulable latérale - 2 vantaux** est composée de :

A - Coffre avec toile	(x2)	B - Rail supérieur	(x1)
C - Rail inférieur adhésif	(x1)	D - Plaques de fixation	(x8)
E - Cache rail supérieur	(x2)	F - Profil de pose facile [en option]	(x2)
G - Vis d'installation	(x20)	H - Chevilles	(x20)
I - Clé Allen n°3	(x1)		

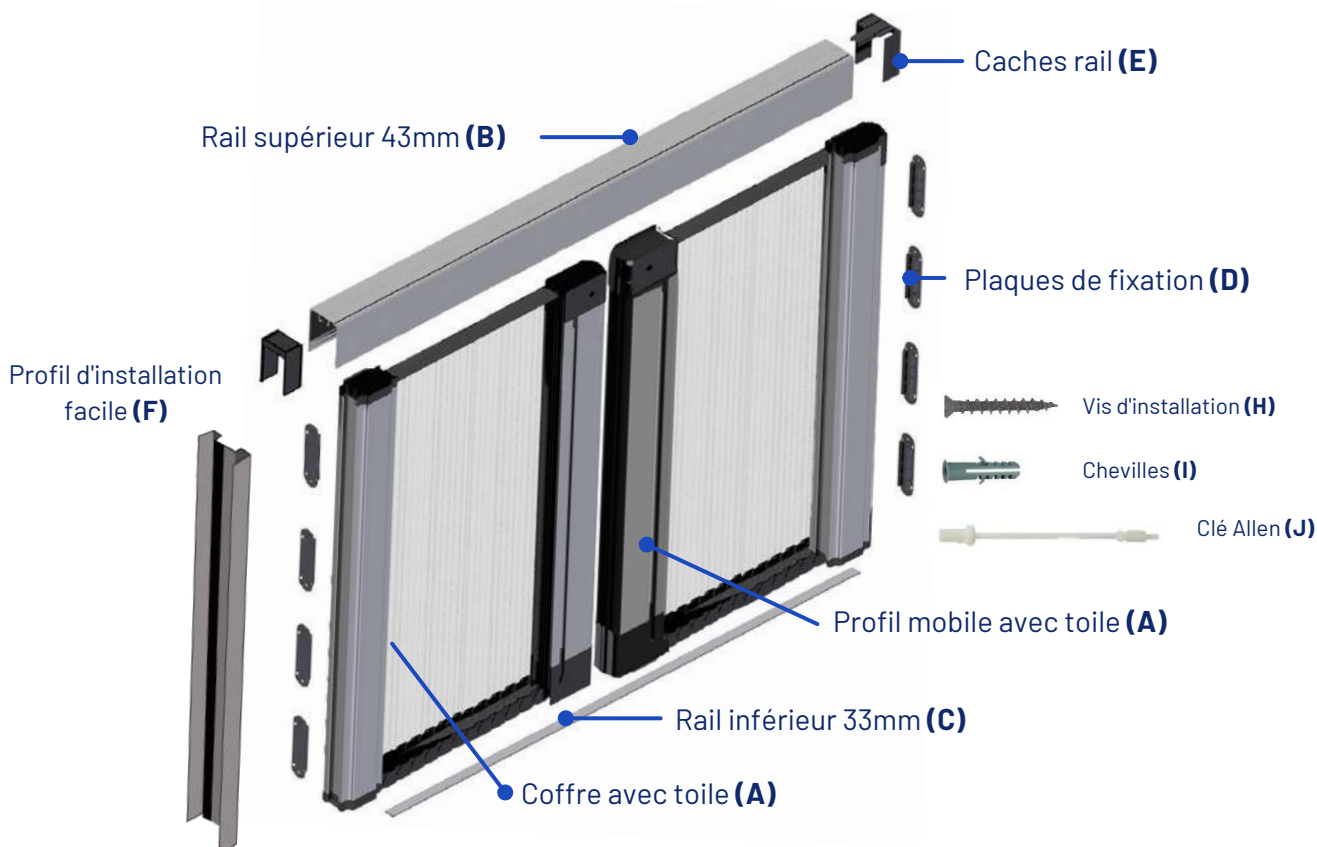

0. Nettoyer les surfaces d'installation et vérifier que tous les côtés sont d'aplomb à l'aide d'un niveau.

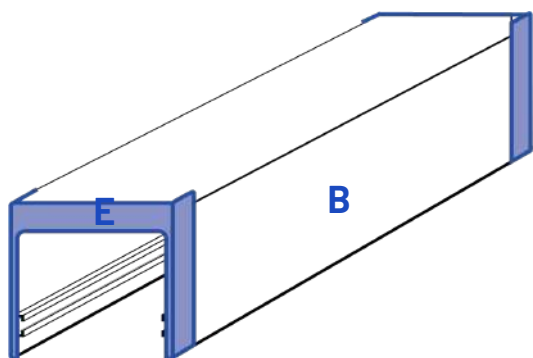

1. Insérer les caches du rail supérieur (**E**) de chaque côté du rail (**B**)

2. Aligner le rail supérieur (**B**) en vous assurant que le rail inférieur puisse être installé d'aplomb et parallèlement. Marquer les points de perçage à l'aide d'un crayon ou d'une vrille.

3. Percer le linteau à l'aide d'une mèche adaptée (bois, métal ou béton). Cheviller, puis visser le rail supérieur au mur à l'aide des vis fournis.

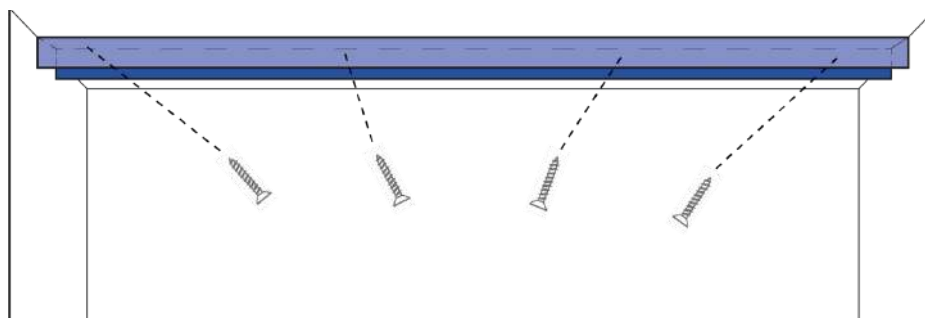

4. Aligner 4 plaques de fixations (**D**) à la verticale d'un côté et vérifier à l'aide d'un niveau. Percer, puis fixer les plaques au mur avec les vis et chevilles.

\*Si vous avez commandé votre moustiquaire avec l'option profil d'installation facile, il vous faudra d'abord poser les profils avant de fixer les plaques à l'intérieur de ces derniers (voir étape suivante).

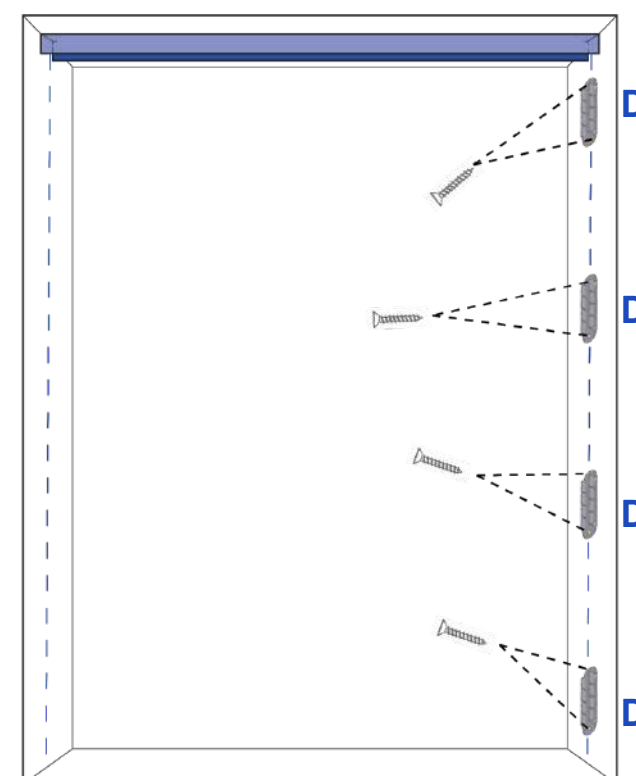

**5.** Sur le côté opposé, aligner verticalement les 4 autres plaques **(D)\*** et vérifier que celle-ci soit bien en face des autres. Puis, vissez et/ou collez les.

*\*Si votre mur n'est pas complètement d'aplomb, vous pouvez commander un profil d'installation facile **(G)** (en option). Ce profil permet de rattraper les éventuels légers défauts de niveau du mur. Le profil d'installation facile se perce et se fixe au mur à l'aide de vis et chevilles. Puis, à l'intérieur du profil, il vous faudra fixer 4 plaques de fixations pour recevoir le coffre avec la toile. Serrer à la main et non pas avec une visseuse électrique !*

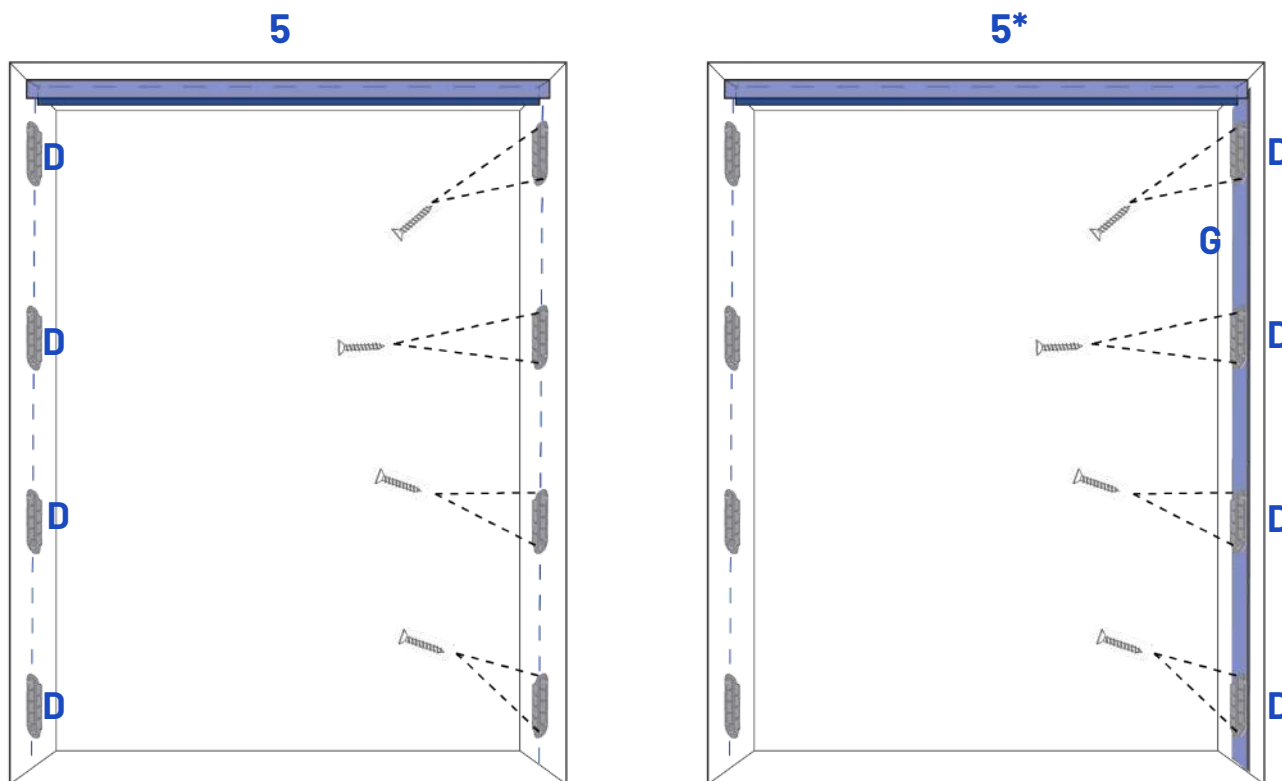

**6.** Aligner le rail inférieur adhésif **(C)** sur le supérieur et marquer un trait de repère avant de décoller le film protecteur et de coller le rail inférieur en faisant pression dessus.

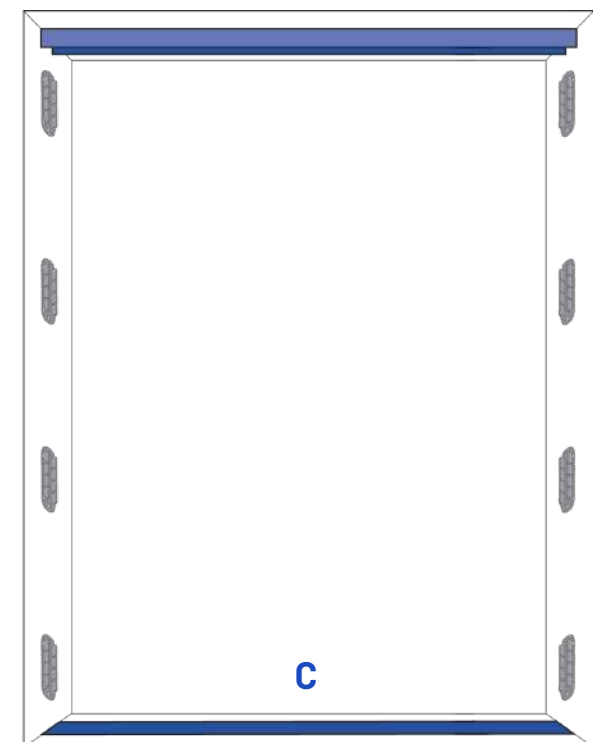

7. Enfin, aligner et clipser les 2 packs de toile **(A)** directement sur les plaques de fixations **(D)** de chaque côté (que celle-ci soit fixée sur le mur ou dans les profils de pose facile **(F)**). Commencer par incliner le coffre vers le haut et l'enclencher dans le rail supérieur. Puis enclencher progressivement le coffre dans le rail inférieur et les plaques. **ATTENTION ! La chaîne doit être placée en bas.**

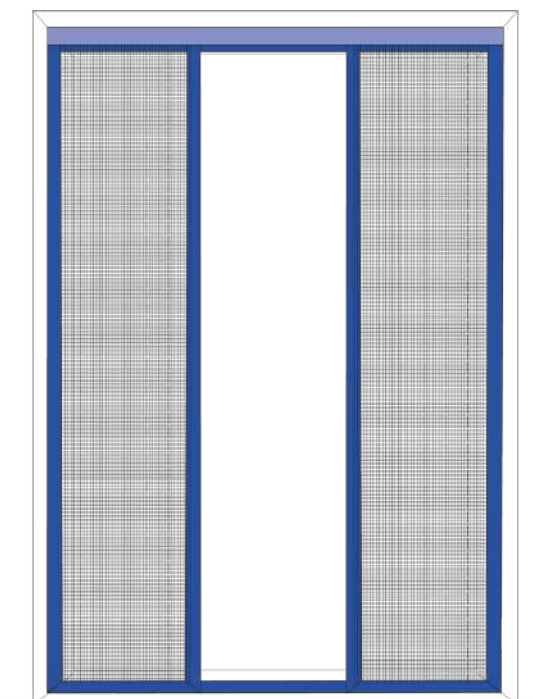
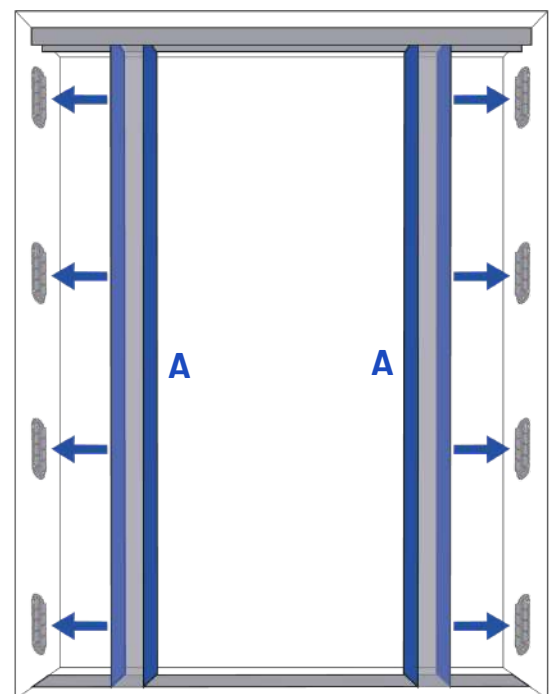

## DEMONTER LA MOUSTIQUAIRE

Si vous souhaitez démonter la moustiquaire pour l'hiver ou s'il faut la défaire pour un SAV, nous vous conseillons de tirer progressivement sur le coffre en commençant par le haut. Les coulisses et rails peuvent rester en place.

## CONSEIL D'UTILISATION

Si vous constatez un problème de tension de la toile, vous pouvez la tendre/détendre en utilisant la clé Allen fourni. Placez-la, dans la vis prévue à cet effet (en haut du coffre) et commencer par tourner demi-tour par demi-tour progressivement pour tendre petit à petit la toile. Si cela force trop lorsque vous essayez de la dévisser avec la clé Allen, vous aurez besoin d'un tournevis électrique et d'insister un peu en faisant environ 20 tour pour la dévisser.

*Il se peut que votre moustiquaire ne tiennent pas fermer correctement, cela peut être du à une toile trop tendu.*

